

NAVEE Electric Scooter

SE Användarmanual

SPU: V40i Pro/V50i Pro



1. Säkerhets instruktioner

VIKTIGT! Läs noga innan du använder produkten och spara den för framtida referens. För detaljerad e-manual, besök www.naveetech.com

- **D**enna apparat är inte avsedd för användning av personer (inklusive barn) med nedsatt fysisk, sensorisk eller mental förmåga, eller som saknar erfarenhet och kunskap, såvida de inte har fått tillsyn eller instruktioner om användning av apparaten av en person som är ansvarig för deras säkerhet.
Barn bör övervakas så att de inte leker med apparaten.
- **D**enna produkt är avsedd för användare som är äldre än 8 år och personer med fysiska och personer med nedsatt fysisk, sensorisk eller mental förmåga eller brist på erfarenhet och kunskap om de har fått övervakning eller instruktioner angående användning av produkten på ett säkert sätt och förstår inblandade faror.
- **B**arn får inte leka med apparaten. **R**engöring och underhåll får inte utföras av barn utan tillsyn.
- **A**pparaten får endast användas med den strömförsörjningsenhet som medföljer apparaten.
- **I**nnan du rider, använd alltid hjälmar, hand-/handledsskydd, knäskydd, armbågsskydd och annan skyddsutrustning.
- **S**parkcykeln får endast användas av en person. **K**ykldighet att alltid ha skor på sig. **Ä**vled inte användningen av fordonet.
Denna produkt är endast avsedd för personlig åkning och är inte avsedd för akrobatisk användning.
- **P**rodukten rekommenderas för användning av användare över 16 år och under 50 år. **P**ersoner som inte är lämpliga att använda på denna produkt inkluderar: (1) personer som är påverkade av alkohol eller droger, (2) personer som inte kan delta i ansträngande fysiska aktiviteter på grund av hälsa eller fysiska tillstånd, (3) personer som är oförmögna att hålla balansen eller som inte kan hålla balansen på grund av nedsatt motorik, (4) personer vars storlek överstiger viktgränsen, (5) kvinnor som är gravida, (6) personer som lider av syn- och/eller hörselnedsättningar.
- **F**ölj lokala lagar och förordningar när du använder denna produkt. **Ä**nk inte där det är förbjudet enligt lokala lagar. När du färdas i länder och regioner där det inte finns några relevanta nationella standarder och föreskrifter för elektriska sparkcyklar, var noga med att strikt följa säkerhetskraven för användare i denna manual. Brightway innovation Intelligent Technology (Suzhou) Co., Ltd. kommer inte att bära något direkt ansvar och solidariskt ansvar för all egendom, personliga förluster, olyckor, rättsliga tvister och alla andra negativa händelser som orsakar intressekonflikter orsakade av användning av beteenden som strider mot användarmanualen.
- **Ä**k inte i körfält eller bostadsområden där både fordon och fotgängare är tillåtna. När du passerar genom en plats avsedd för fotgängare som har rätt till rätt-till-väg-lagarna som övergångsställe, vänligen gå av och gå med sparkcykeln.
- **V**älj inte platser där barn, fotgängare, husdjur, fordon, cyklar eller andra hinder och potentiella faror kan dyka upp för din första åktur.
- **N**ödvändiga förberedelser för att använda denna produkt inkluderar: att se till att styrsystemet är korrekt justerat, att alla anslutna tillbehör (såsom fällsystemet) är ordentligt åtdragna och oskadade, och att bromsar och hjul är i gott skick.

- Utför en grundläggande inspektion av elsparkcykeln före varje åktur. Om det finns onormala tillstånd som lösa delar, varningar om lågt batteri, punkterade däck eller överdrivet slitage på däck, konstiga ljud, funktionsfel och andra onormala tillstånd, sluta omedelbart att köra och ring efter professionell support.
- Nödvändiga förberedelser för att använda denna produkt inkluderar: att se till att styrsystemet är korrekt justerat, att alla anslutna tillbehör (såsom fällsystemet) är ordentligt åtdragna och oskadade, och att bromsar och hjul är i gott skick.
- För att åka säkert måste du tydligt kunna se vad som finns framför dig och du måste vara väl synlig för andra.
- Åk inte i dåligt väder, dålig sikt eller efter intensiv fysisk ansträngning.
- Slå på strålkastaren och sakta ner hastigheten när du cyklar i mörker.
- Se till att stödet är placerat på ett plant underlag och att sparkcykeln är tillräckligt stabil för att stå ensam innan du lämnar den.
- Denna elektriska sparkcykel är en fritidsanordning. Men när man går in på ett allmänt område kommer det att betraktas som ett transportmedel och är föremål för eventuella säkerhetsrisker för alla transportmedel. Att åka i strikt överensstämmelse med instruktionerna i denna manual kommer att skydda dig och andra i största utsträckning.
- Användaren bör kontrollera användningsgränserna i enlighet med lokala bestämmelser. Kör sparkcykeln på de vägar eller områden som är tillåtna enligt lokala bestämmelser och lagar och parkera den på de tillåtna områdena. Om de lokala bestämmelserna och lagarna har olika bestämmelser om maxhastighet, kommer de lokala bestämmelserna och lagarna att ha företräde. Vänligen respektera och följ trafiksäkerheten och fordonsgreglerna.
- Respektera fotgängares förkörsrätt. Försök att inte skrämra dem när du kör, särskilt barn. När du färdas bakom fotgängare, ring på din ringklocka för att ge dem en förvarning och sakta ner din sparkcykel för att passera från vänster och håll till höger i låg hastighet medan du kör över dem (gäller länder där fordon kör på högersida). När du korsar fotgängare, håll lägsta hastighet eller stig av fordonet.
- I vilket fall som helst, förutse din bana och din hastighet samtidigt som du respekterar väggkoden, trottoarens kod och de mest utsatta. Meddela din närvaro när du närmar dig en fotgängare eller cyklist när du inte syns eller hörs. Korsa de skyddade passagerna medan du går. Undvik områden med hög trafik eller överfulla områden.
- Att åka med hög hastighet eller en hastighet som inte är lämplig eller tillräcklig för situationen (dåliga väderförhållanden, dåliga ytförhållanden eller liknande) Kan leda till en potentiell tapp av stabiliteten eller tapp av kontrollen. För att minska risken måste du följa alla instruktioner i denna manual. Var försiktig vid montering och demontering av produkten, den kan ramlas och orsaka skada.
- Trafiken i städer har många hinder att korsa som trottoarkanter eller trappor. Det rekommenderas att undvika hinderhopp. Det är viktigt att förutse och anpassa din bana och hastighet till en fotgängare innan du korsar dessa hinder. Det rekommenderas också att stiga av fordonet när dessa hinder blir farliga på grund av sin form, höjd eller halka.
- Låna inte ut din sparkcykel till den som inte känner till driften. Innan du lånar ut den elektriska sparkcykeln till andra, se till att användaren har läst denna manual och sett instruktionsvideon och förstått den grundläggande funktionen.
- Påminn användare att bära säkerhetsskydd på rätt sätt för att säkerställa användarens säkerhet.
- Kontakta din säljare för lämpliga utbildningsorganisationer.
- I alla fall, ta hand om dig själv och andra.
- All last som fästs på styret kommer att påverka fordonets stabilitet.

- Rör inte bromssystemet, det kan orsaka skador på grund av vassa kanter. Bromsen kan bli varm vid användning. Rör inte vid den efter användning.
- Den A-vägdga emissionsljudtrycksnivån är mindre än 70 dB(A).
- För en bättre åkupplevelse rekommenderas att utföra ett regelbundet underhåll av produkten.
- Eliminera alla vassa kanter som orsakas av användning.
- Tillbehör och eventuella tillängsartiklar som är inte godkända av tillverkaren får inte användas.
- Regelbundet underhåll av fordonet är en säkerhetsfaktor.
- Såväl de självåtdragande muttrarna som de andra självåtdragande fästena kan förlora sin effektivitet och att de kan behöva efterdras.
- Kontrollera regelbundet åtdragningen av de olika bultade elementen, särskilt hjulaxlarna, viksystemet, styrsystemet och bromsaxeln.
- Modifiera eller transformera inte fordonet, inklusive styrrör och hylsa, skaft, vikmekanism och bakbroms.
- Gör inga modifieringar som inte anges i anvisningarna.
- Se till att sparkcykeln är avstängd när den transporteras och förvaras i originalförpackningen om möjligt.
- För att undvika oavsiktliga skador såsom elektriska stötar och brand orsakade av felaktig användning, läs instruktionerna noggrant före användning och förvara dem ordentligt för framtida referens.
- Använd denna produkt i enlighet med instruktionerna i användarmanualen. Användare är ansvariga för förlust eller skada som uppstår på grund av felaktig användning av denna produkt.
- Stäng av fordonet eller ställ in det i icke-driftläge under laddning.
- Ladda inte om laddningsporten eller laddningskabeln är våt. Läs denna användarmanual noggrant innan du laddar.
- Ladda inte sparkcykeln vid en omgivningstemperatur över 40°C eller under 0°C.
- Håll ett säkert avstånd när skotern kör på en jämn väg. Bromssträcka ökar i våta förhållanden.
- Stötdämpningen för den här produkten är inte justerbar (om tillämpligt).
- Apparaten är inte avsedd att användas på höjder över 2000 m över havet.
- Apparaten ska kopplas bort från sin strömkälla under service och vid byte av delar.
- Den externa flexibla kabeln eller sladden till denna transformator (laddare) kan inte bytas ut; om sladden är skadad ska transformatorn (laddaren) kasseras.
- Om den externa flexibla kabeln eller sladden till denna transformator är skadad, ska den bytas ut av tillverkaren eller deras servicerepresentant eller en liknande kvalificerad person för att undvika fara.
- Om nätsladden är skadad måste den bytas ut av tillverkaren, dess servicerepresentant eller liknande kvalificerade personer för att undvika fara.
- Den här produkten innehåller batterier som endast kan bytas ut av kvalificerade tekniker eller kundservice.
- Denna apparat innehåller batterier som endast kan bytas ut av kvalificerade personer.
- **WARNING: För att ladda batteriet, använd endast den löstagbara försörjningsenheten som medföljer denna apparat.**
- **Använd inte en batteriladdare från någon annan produkt. Håll**

ett säkert

- avstånd från omgivande brännbart material vid laddning.
- **WARNING: Använd inte batteri eller batteriladdare från tredje part. Använd endast med LI-0554200130NA strömförsörjningsenhet.**
- **WARNING! Håll plastskydd borta från barn för att undvika kvävning.**
- **WARNING! Använd aldrig produkten nära en vattenkälla.**
- **WARNING! Sluta använda produkten när den är skadad.**
- **WARNING! Som med alla mekaniska komponenter utsätts ett fordon för höga påfrestningar och slitage. De olika materialen och komponenterna kan reagera olika på slitage eller utmattning. Om den förväntade livslängden för en komponent har överskridits kan den plötsligt gå sönder och därmed riskera att orsaka skador på användaren. Sprickor, repor och missfärgningar i områden som utsätts för höga belastningar tyder på att komponenten har överskridit sin livslängd och kontakta en auktoriserad eller specialiserad reparatör.**

 Löstagbar strömförsörjningsdel

Miljöinstruktioner

Sparkcykeln innehåller ett uppladdningsbart litiumjonbatteri, och felaktig kassering av dessa batterier kommer att skada miljön. Följ stegen nedan för att ta bort batterierna innan du kasserar skotern och kassera batterierna på rätt sätt:

1. Innan du tar bort batterierna är det bättre att använda dem och se till att sparkcykeln är bortkopplad från strömförsörjningen. Skruva sedan av sparkcykelns bottenkåpa för att ta bort den.
2. Koppla ur batterikontakten och ta sedan bort batterierna. Skada inte batterihöljet för att undvika risk för skador. Använd inte batteriet om det är skadat, om det har en konstig lukt, avger rök eller blir överhettat. Håll ett läckande batteri borta från andra föremål.
3. Kassera de borttagna batterierna på en professionell återvinningsanläggning.

För att hitta en kvalificerad servicebutik, kontakta oss via service@navee.tech/www.navee.tech

2. Förpackningens innehåll

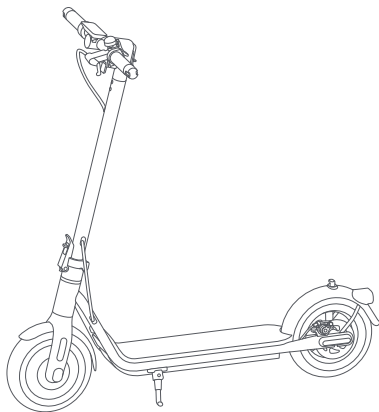

Elsparkcykel



Viktig information



QSG

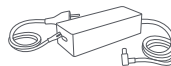

Nätadapter



Insexnyckel

Elsparkcykel

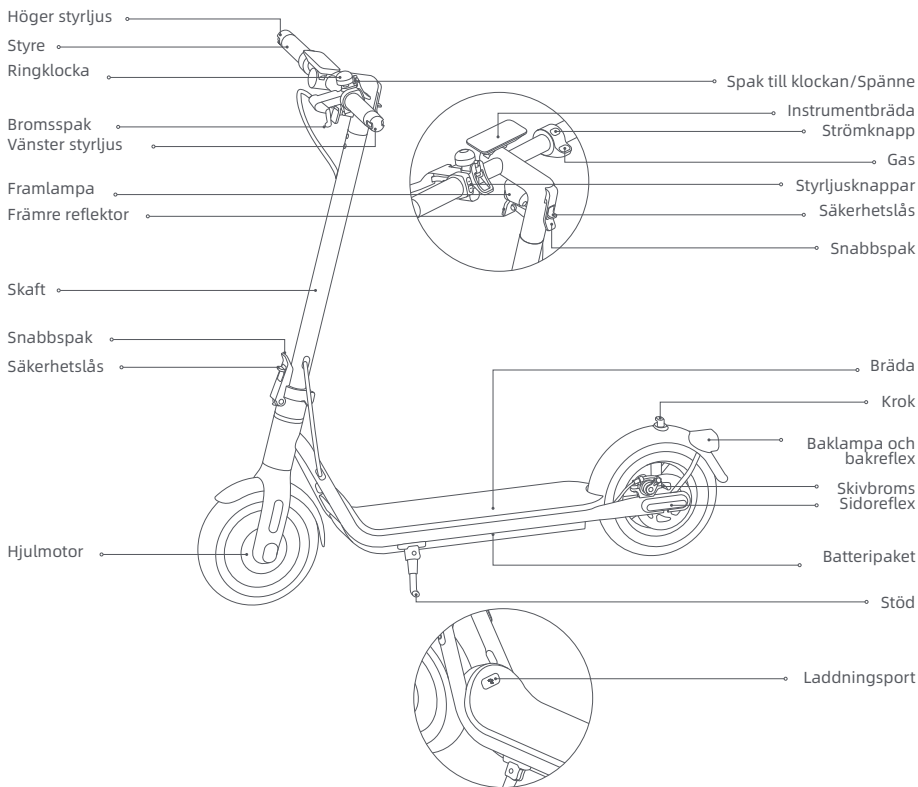

Illustrationerna i denna användarmanual är endast för referens, det faktiska utseendet är beroende av den faktiska produkten.

3. Produktöversikt

Instrumentbräda

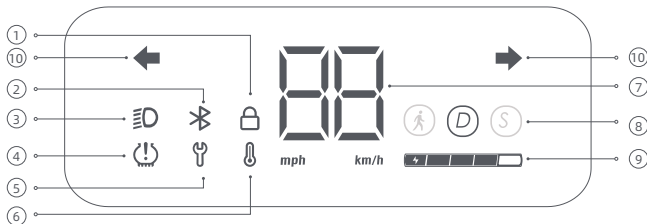



- ① Låsa: När ikonen tänds indikerar det att elsparkcykeln är låst. Du kan låsa/låsa upp elsparkcykeln via NAVEE-appen.
- ② Bluetooth: Bluetooth-ikonen är alltid på, vilket indikerar att sparkcykeln har anslutits till den mobila enheten.
- ③ Ljus: När skotern är på, tryck på strömknappen för att slå på/stänga av strålkastaren och bakljuset. Alternativt kan du aktivera den automatiska ljusavkänningsfunktionen via APP. Under åkturen kommer strålkastaren och baklyktan att tändas/släckas automatiskt baserat på omgivande ljusstyrka.

Obs: Efter att ha aktiverat den automatiska ljusavkänningsfunktionen, om du tänder eller stänger av ljuset manuellt, kommer denna funktion tillfälligt att avaktiveras. Du måste starta om den elektriska skotern för att den ska träda i kraft.

- ④ Luftryck: Du kan ställa in påminnelsen om däckunderhåll via NAVEE-appen. När pumpikonen är tänd betyder det att det är dags att underhålla däcken.
- Tips: Efter underhåll, följ instruktionerna på APP:n eller tryck på broms- och strömknappen samtidigt för att stänga av påminnelsen om uppblåsning på instrumentbrädan.
- ⑤ Felmeddelande: När skiftnyckelikonen lyser rött indikerar det att sparkcykeln har ett fel.
- ⑥ Temperaturvarning: Om batteritemperaturen är för hög eller för låg kommer termometerikonen att lysa. Använd eller ladda sparkcykeln efter att dess batteritemperatur återgått till det normala driftsområdet.
- ⑦ Hastighetsmätare: Den visar aktuell hastighet när sparkcykeln används. När sparkcykeln har ett problem visar den en felkod. När sparkcykeln laddas visar den aktuell batterinivå.
- ⑧ Åklägen: Å är för gälläge, och dess maxhastighet är 6 km/h, kommer baklampan att blinka rött när detta läge är aktiverat. D är för standardläge. S är för sportläge.
- ⑨ Batterinivå: Batterinivån indikeras med 5 streck, som var och en representerar cirka 20 % av ett fullt batteri.
- ⑩ Styrindikering: När skotern är på, tryck på vänster eller höger styrknapp, sedan blinkar motsvarande styrlampa och indikatorn på kontrollpanelen. Samtidigt kommer summern att reagera med samma frekvens. Tryck på knappen igen för att släcka styrljuset.

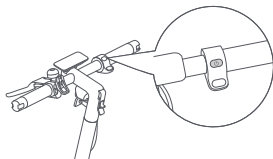
Strömknapp



Strömknapp: Tryck på knappen  för att starta sparkcykeln och håll knappen  intryckt i 2 till 3 sekunder för att stänga av sparkcykeln. När sparkcykeln är på, tryck en gång för att slå på/stänga av framlampan och baklampan, och tryck två gånger för att ändra äkläge.

Obs: Elsparkcykeln kommer att stängas av automatiskt när den går in i standby-läge i mer än 10 minuter. Standby-läget innebär att elsparkcykeln laddas eller inte läses när den är på och inte är igång.

4. Montering

1. Sätt upp den vertikala pelaren till ett fullständigt upprätt läge, lyft upp säkerhetslåset och tryck in viknyckeln hårt inåt. Öppna sedan stödet.

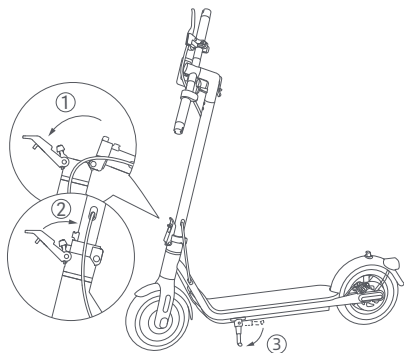

2. Tryck på säkerhetslåset och dra ut snabbkopplingsspaken. Vrid sedan styret 90° moturs och tryck snabbkopplingsspaken inåt.

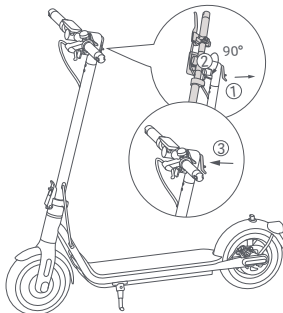

5. Laddning

Sparkcykeln är fulladdad när lysdioden på batteriladdaren ändras från rött till grönt.

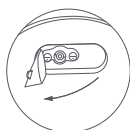
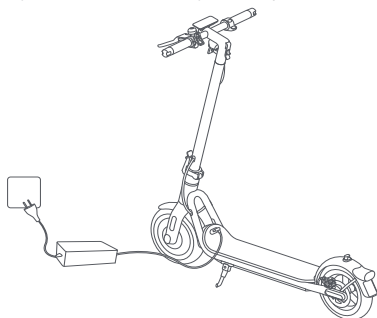

1. Öppna locket till laddningsporten.



2. Anslut batteriladdaren till laddningsporten.

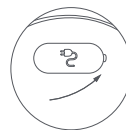

3. Efter laddning, dra ut kontakten och stäng locket till laddningsporten ordentligt.

VARNING!

- Använd endast den ursprungliga batteriladdaren för att undvika potentiella skador eller brand. Stäng av sparkcykeln eller sätt i ett visst icke-funktionsläge under laddning.
- Ladda din elsparkcykel inomhus och utsätt den aldrig för regn. Ladda inte när laddningsporten eller nätsladden är våt. Om batteriet är skadat eller blött med vatten är det förbjudet att ladda eller fortsätta använda batteriet.

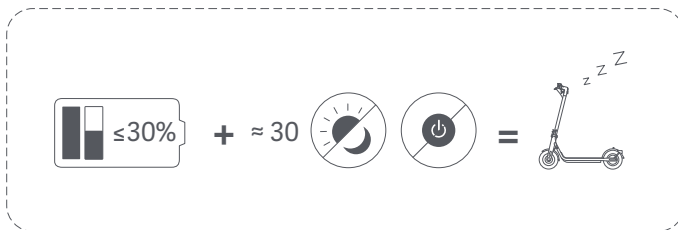

När elsparkcykeln är avstängd i ungefär en månad och batterinivån är lägre än 30 %, går elsparkcykeln in i viloläge. Om detta inträffar går det inte att starta elsparkcykeln. För att gå ur viloläget, ladda du elsparkcykeln i cirka tre sekunder för att aktivera batteriet.

6. Anslut till NAVEE-appen

Obs: För din säkerhet kan din nya skoter inte aktiveras helt innan den är kopplad till din mobiltelefon; den piper kontinuerligt efter att ha slagits på och hastigheten kommer att begränsas till 10 km/h. När skotern används för första gången måste den aktiveras via NAVEE-appen, där du kan följa en säkerhetshandledning. Efter att skotern har aktiverats avbryts ljudsignalen och hastighetsbegränsningen upphör.

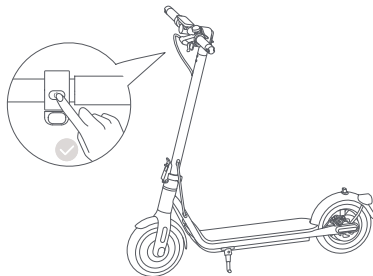

1. Skanna QR-koden för att ladda ner och installera appen, sedan kan du registrera/logga in.



2. Slå på skotern; en blinkande Bluetooth-ikon indikerar att skotern väntar på att bli ansluten.

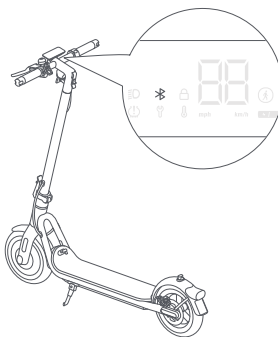

3. Öppna NAVEE-appen, klicka på [Länka min enhet] och följ instruktionerna för att länka din skoter.

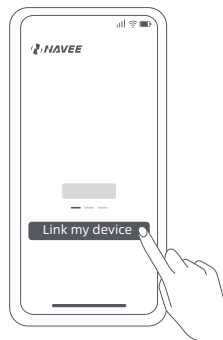

Återställ Bluetooth

Se till att sparkcykeln är påslagen. Tryck in bromsspaken och tryck på strömknappen 5 gånger för att återställa. När sparkcykeln piper har den återställts.

Återställ fabriksinställningar

Se till att sparkcykeln är påslagen. Tryck in bromsspaken och tryck och håll samtidigt in strömknappen i 7 sekunder. När du hör ett pip har sparkcykeln återställts till fabriksinställningarna. Denna operation kommer att radera data som lagrats i sparkcykeln helt, fortsatt med försiktighet.

Notera: Sparkcykeln kan inte återställas till fabriksinställningarna under användning eller när den är låst.

7. Börja åka

Innan du kör



Före varje åktur, kontrollera din sparkcykels status, inklusive däckets prestanda, återstående batterinivå och sparkcykelns karossstatus, och se till att ingen del är lös eller skadad.

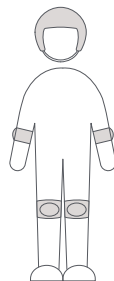

Innan du rider, använd alltid hjälmar, hand-/ handledsskydd, knäskydd, armbågsskydd och annan skyddsutrustning.

Obs: Kontrollera däcktrycket innan du kör. Det rekommenderade däcktrycket är 45–50 psi.

Start och acceleration

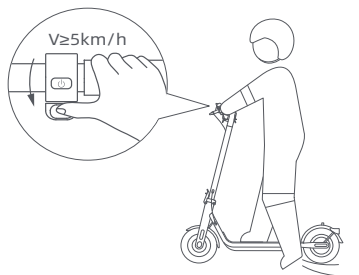

Kliv upp på brädan med en fot och sparka långsamt iväg från marken med den andra. När elsparkcykeln börjar rulla, sätt båda fötterna på brädan och tryck försiktigt på gaspedalen.

Tips: Denna elektriska sparkcykel drivs av en elmotor. För din körsäkerhet kommer motorn inte att starta förrän hastigheten är 5 km/h.

Styrning

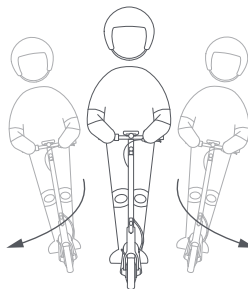

Luta kroppen i styrriktningen när du svänger och vrid sakt på styret.

Hastighetsminskning, bromsning och parkering

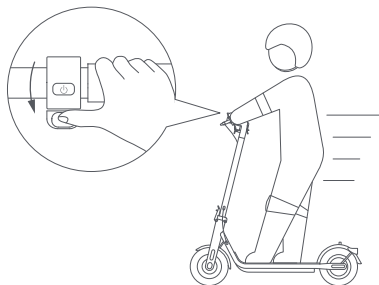

Släpp gasen för att sakta ner och tryck på bromsspaken för en plötslig inbromsning.

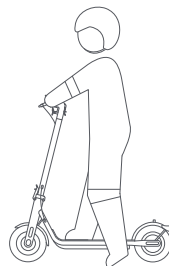

När elsparkcykeln saktar ner eller stannar sätter du en fot på marken för att gå av elsparkcykeln. Sätt ned stödet när du parkerar elsparkcykeln.

PARKERING VARNING

- Parkera inte din sparkcykel i en sluttning.
- Se till att stödet är placerat på ett plant underlag och att sparkcykeln är tillräckligt stabil för att stå ensam innan du lämnar den.



УВАГА: För att undvika att andra använder elsparkcykeln utan ditt tillstånd kan du låsa elsparkcykeln när den är parkerad.

8. Lås och lås upp din elsparkcykel

När elsparkcykeln är låst är motorn låst och alla ikoner på kontrollpanelen slocknar automatiskt förutom Bluetooth-ikonen och låsikonen. Om elsparkcykeln kommer utanför Bluetooth-anslutningens räckvidd kommer Bluetooth att kopplas bort och dess ikon slocknar.

Efter att elsparkcykeln har låsts i appen kommer motorn att låsas och strömbrytaren fungerar inte. Om elsparkcykeln flyttas med våld kan dess framhjul inte röra sig normalt, och den kommer att ha ett rullmotstånd åtföljt av summerlarmet och en vibrerande varning på telefonen. Denna funktion kan inte förhindra att elsparkcykeln blir stulen, så förvara din elsparkcykel säkert. Elsparkcykeln kommer att stängas av automatiskt 24 timmar efter att den har låsts, och den förblir låst när den slås på igen. För att låsa upp elsparkcykeln, tryck på "Lås upp" i appen. Att låsa elsparkcykeln förbrukar batteri, så använd den funktionen med omdöme.



Försiktighetsåtgärder

Notera: Innan du använder produkten, läs noggrant och följ följande viktiga säkerhetsinformation.

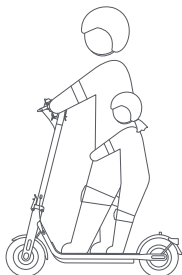

Denna produkt kan endast användas av en person, ta inte med andra samtidigt.

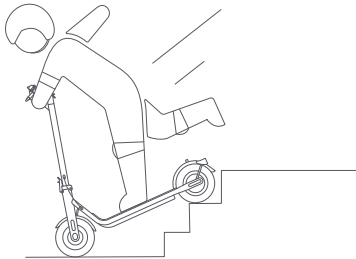

Försök inte åka upp eller ner för trappor, och försök inte hoppa över hinder.

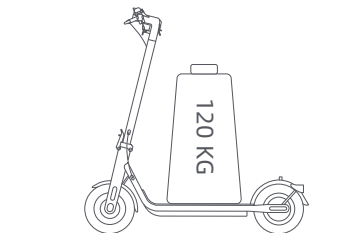

- ⊗ Använd inte denna produkt över den maximala belastningen (120 kg) som specificeras av denna produkt.

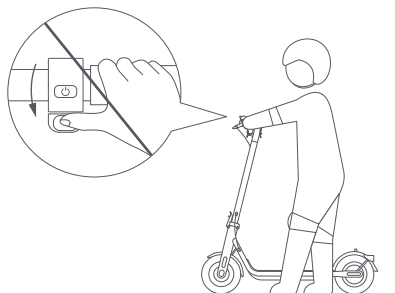

- ⊗ Tryck inte på gaspen när du går bredvid skotern.

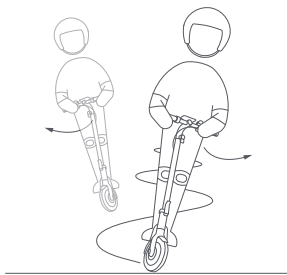

- ⊗ Ändra inte plötsligt styrriktning vid hög hastighet.

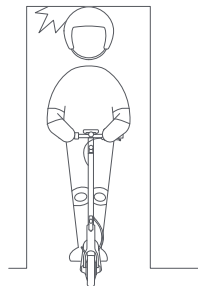

- ⊗ Undvik att slå huvudet i dörrkarmar, hissar och andra överliggande hinder.



- ⊗ Bär inte höga klackar när du rider.
Håll inte fötterna på det bakre stänkskyddet.



- ⊗ Använd inte mobiltelefon eller bärbara hörlurar
när du kör sparkcykeln.

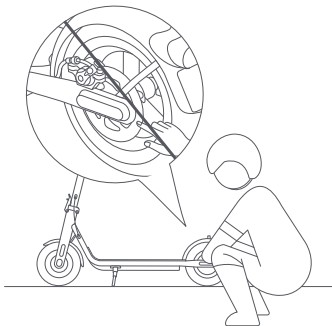

- ⊗ Rör inte vid skivbromsen.

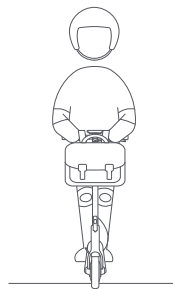

- ⊗ Häng inte väskor eller andra tunga prylar på
styret.



Åk inte i dåligt väder som regn, snö, dimma, hagel och när vägen är halt eller isig. Om du stöter på ovanstående situationer på vägen, gör inte en nödpaus. Håll avstånd och sakta ner för att gå av. Du kan gå med din skoter eller fälla ihop den för transport.



Gör inga farliga handlingar under åkning, som att åka med ett ben eller en hand. Se till att både ben och händer hålls på e-sparcykeln.

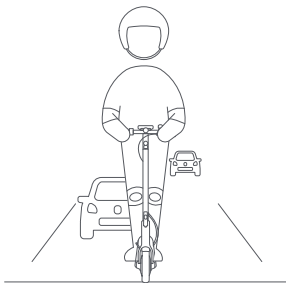

Om inte annat tillåts av lokala lagar är det förbjudet och olagligt att åka på allmänna vägar och motorvägar.



Vid ojämna vägar eller andra dåliga vägförhållanden, sakta ner i tid och kör försiktigt, sakta ner eller stig av fordonet. Sparkcykeln är speciella åkprodukter. Försök att åka på plana vägar utan grupp.

9. Vik/vik ut & bär

Sparkcykeln **MÅSTE** stängas av innan den fälls ihop.

Vik

1. Håll i styret, tryck på säkerhetslåset och dra ut snabbkopplingsspaken.
Vrid sedan styret 90° medurs och tryck snabbkopplingsspaken inåt.

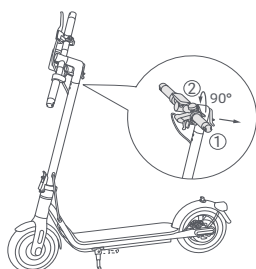

2. Håll i skaftet, tryck på säkerhetsspärren, dra ut snabbkopplingsspaken och vik sedan ihop skaftet.

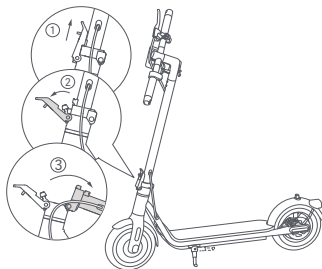

3. Rikta in spännet med kroken och fäst dem tillsammans.

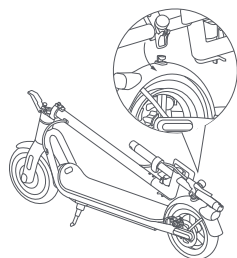

Att bära

Håll skaftet med antingen ena handen eller båda händerna för att bära.

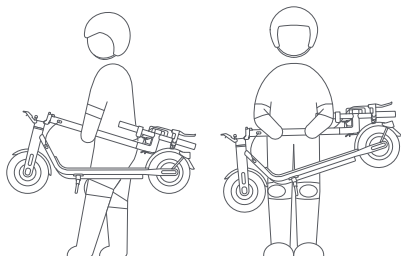

Vik ut

Dra spännet uppåt för att lossa det från kroken.
Håll upp skaftet, lyft sedan säkerhetslåset och tryck snabbspaken inåt tills det tar stopp.

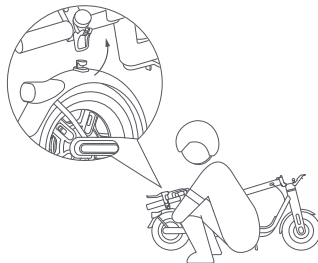

Säkerhetstips: När du lyfter sparkcykelns skaft, lägg **ALDRIG** händerna mellan skarvarna eftersom det kan leda till allvarliga skador.

10. Skötsel och underhåll

Rengöring

Under rengöring, se till att sparkcykeln är avstängd, att laddningskabeln är urkopplad och att gummiskyddet är stängd.

Torka av huvudchassit med en mjuk fuktig trasa, den svåra att ta bort smutsen kan skrubbas med en tandborste. Torka sedan av alla områden med en torr trasa.

VARNING!

- Tvätta inte sparkcykeln med en högtrycksvätt.
- Rengör inte sparkcykeln med frätande rengöringsmedel, eftersom det kommer att skada sparkcykelns yttre och inre struktur.

Batteri

Ladda alltid innan du tar ur batteriet för att förlänga batteriets livslängd.

När du åker, förvarar eller laddar, överskrid inte den specificerade temperaturgränsen (se specifikationerna). Underlåtenhet att följa instruktionerna för användning, förvaring eller laddning kan resultera i batteriskada, underlåtenhet att ladda och ogiltigförklara garantin.

Den fulladdade sparkcykeln har en ungefärlig standbytid på 120-180 dagar. Om den inte används under en längre tid bör den laddas var 30:e dag. Var uppmärksam på standbytiden för att förhindra oåterkalleliga skador på batteriet som orsakas av att batteriet inte laddas.

VARNING!

- Använd inte batteripaket av andra modeller eller märken, eftersom det kan finnas en säkerhetsrisk.
- Använd endast original batteriladdaren för att undvika potentiella skador eller brand.
- Om batteriet är skadat eller blött med vatten, ladda inte eller fortsätt att använda det.
- Ta inte bort batteriet. Att ta bort batteriet är komplicerat och felaktig användning kan påverka sparkcykelns funktion.

Förvaring

Om sparkcykeln inte ska användas under en längre tid, ladda den helt, stäng sedan av den och förvara den på en sval, torr plats. Ladda om sparkcykeln minst varannan månad för att förhindra batteriskador. Se till att sparkcykeln är avstängd när den transporteras och förvaras i originalförpackningen om möjligt.

VARNING!

- Vänligen lämna inte sparkcykeln under het sol eller starkt fuktigt plats under längre perioder.
- Placera inte skotern nära brandfarliga material.
- Denna produkt innehåller ett inbyggt litiumbatteri och får endast transporteras när det är tillåtet enligt lokala lagar och förordningar.

Pumpa upp däck

Kontrollera däcktrycket en gång i månaden och pumpa däcken om trycket är för lågt. Det rekommenderade trycket är 45-50 psi.

VARNING! Att ta bort däck är mycket komplicerat. Ta inte bort däck själv. Felaktig användning kan påverka sparkcykelns funktion. Kontakta professionell support.

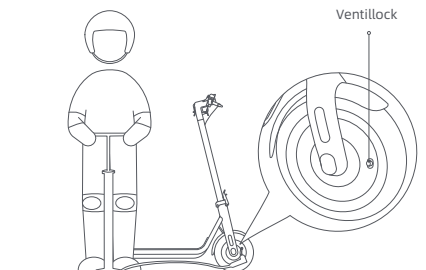

Justera skivbromsen

Verktyg: 4 mm insexnyckel (verktyget måste förberedas av användaren).

Före justering, se till att skotern är avstängd och inte laddas.

Under justeringen drar du i änden av bromsvajern för att göra vajern åtdragen. Om bromsen är för hård, använd verktyget för att lossa skruven genom att vrida den moturs, dra skivbromsens vipparm utåt och dra sedan åt skruven. Om bromsen är för lös, använd verktyget för att lossa skruven genom att vrida den moturs, tryck skivbromsens vipparm framåt och dra sedan åt skruven.

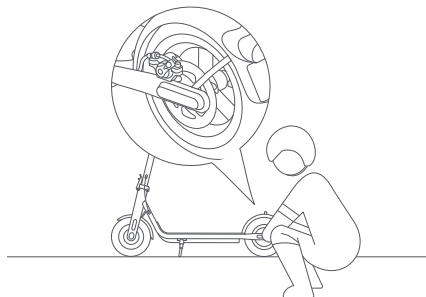

Underhållsschema för skoter (rekommenderad):

Att underhålla skotern regelbundet kan hjälpa till att hålla skotern snygg och i gott skick, undvika säkerhetsrisker, minimera haverier, sakta ner slitaget av skotern och förlänga skoterns livslängd.

Artikel	Serviceobjekt	Åtgärder	Varje månad	Var 3:e månad	Var 500:e km/6 månader	Var 1000:e km/1 år	Var 10000:e km/3 år
Däck	Däcktryck	Pumpa upp däcket tills dess tryck når 45-50 psi.	√		√	√	√
	Däckslitage	Kontrollera om däcket är sprucket, deformerat, slitet osv.			√	√	√
Skruvur	Styrets monteringskruvur	Dra åt skruven som förbinder styret med spindelenheten (med det rekommenderade vridmomentet på $4,8 \pm 0,2$ N·m).		√	√	√	√
		Dra åt acceleratorskruvur (med rekommenderat vridmoment på $1,6 \pm 0,1$ N·m).					
		Dra åt bromsspakens skruv (med rekommenderat vridmoment på $5 \pm 0,2$ N·m).				√	√
	Skivbromsok	Dra åt skruven som fixerar skivbromsoket (med det rekommenderade vridmomentet på $3,5 \pm 0,5$ N·m).			√	√	√

Artikel	Serviceobjekt	Åtgärder	Varje månad	Var 3:e månad	Var 500:e km/6 månader	Var 1000:e km/1 år	Var 10000:e km/3 år
Funktioner	Bromsjustering	Före justering, se till att skotern är avstängd och inte laddas. Verktyg: 4 mm insexnyckel (verktaget måste förberedas av användaren). Under justeringen drar du i änden av bromsajern för att göra vajern åtdragen. Anmärkningar: · Om bromsen är för hård, använd verktyget för att lossa skruven genom att vrida den moturs, dra skivbromsens vipparm utåt och dra sedan åt skruven. Om bromsen är för lös, använd verktyget för att lossa skruven genom att vrida den moturs, tryck skivbromsens vipparm framåt och dra sedan åt skruven.			√	√	√
	Uppladdning	Ladda skotern vid en lämplig temperatur. Indikatorn på batteriladdaren är röd när skotern laddas och blir grön när skotern är fulladdad. Kontrollpanelen kommer att visa laddningsstatus samtidigt under laddningen.			√	√	√
	Styrning	Vrid styret 60° åt vänster och höger för att säkerställa att svängvinkeln är korrekt och att styrningen är fri från motstånd och stagnation.				√	√
Viktiga komponenter	Batterimontering	Ladda skotern helt innan du lämnar den oanvänd under en längre tid och starta den för att ladda var 60:e dag.					√

Hjul, bromsbelägg och andra känsliga delar är slitna eller skadade och behöver bytas ut, vänligen kontakta kundservice i tid.

11. Specifikationer

Produkt	Namn	NAVEE elsparkcykel			
	Modell	V40i-E	V40i-D	V50i-E	V50i-D
Dimensioner	Fordon: L x B x H (mm) ^[1]	1147 x 572 x 1158			1146 x 573 x 1156
	Ihopfäld: L x B x H (mm)	1194 x 163 x 513			1194 x 163 x 514
Nettovikt	Fordonets nettovikt (kg)	17,7		18,3	
Förare	Belastningsområde (kg)	25-120			
	Ålder (år)	16 - 50			
	Kroppslängd (cm)	120 - 200			
Monterad elsparkcykel	Maxhastighet (km/h)	25	20	25	20
	Allmän räckvidd (km) ^[2]	Cirka 40		Cirka 50	
	Max. uppförlutning (%)	Cirka 18			
	Lämpliga ytor	Cement- eller asfaltsvägar, med avsatsar på under 1 cm eller springor som är smalare än 3 cm.			
	Arbets temperatur (°C)	-10 till 40			
	Förvarings temperatur (°C)	-20 till 45			
	IP-klassning	IPX5			
	Laddningstid (h)	Cirka 6		Cirka 8	
Batteripaket	Modell	T2208-BA3A		T2211-BA4A	
	Märkspänning (V DC)	36			
	Max. laddningsspänning (V DC)	42			
	Märkeffekt (Wh)	275,4		367,2	
	Intelligent batterihanteringsystem	Överhettning-, kortslutnings-, överströms-, överurladdnings- och överladdningsskydd			
	Normalt temperaturintervall för laddning (°C)	0 till 40			
	Nominell kapacitet (Ah)	7,65		10,2	
Hjulmotor	Nominell effekt (kW; W)	0,35; 350			
Batteriladdare	Modell ^[3]	LI-0554200130NA			
	Uteffekt (kW; W)	0,0533; 53,3			
	Indata	100-240 V~ 50-60 Hz			
	Max. utspänning (V DC)	42,0			
	Märkspänning (V DC; A)	41,0; 1,3			
Däck	Fram- och bakdäck	10-tums luftdäck			
Bluetooth	Frekvensband (s)	2,4000-2,4835 GHz			
	Max. RF-effekt (dBm)	8			

[1] Fordonshöjd: från marken till elsparkcykelns överdel.

[2] Allmän räckvidd: uppmätt utan vind och vid 25 °C, elsparkcykeln fulladdad för körning med en konstant hastighet på 15 km/h på en plan yta med en last på 75 kg.

[3] Använd endast laddaren som medföljer i förpackningen för att ladda batteriet. Se laddarens parametrar i specifikationerna.

12. Varumärke och juridiskt meddeland

NAVEE är ett registrerat varumärke som tillhör Suzhou Ltd., med ensamrätt.

13. Säkerhetsvarning



Fara!
Läs bruksanvisningen före användning.



VARNING!
Läs noggrant och behåll för framtida referens.



VARNING
Varm yta



Älä altista kosteudelle



Ljus



SMPS som innehåller en kortslutningssäker säkerhetsisolerin gstransformator (inherent eller icke-inherent)



SMPS (strömförsörjningsenhet med switchläge)



Tidsfördröjning miniatyrsäkringslänk där X är symbolen för tids- / strömkaraktistiken enligt IEC 60127



VARNING!
Endast för inomhusbruk (för laddaren).



VARNING
Klass II apparat



VARNING
Vassa kanter



≤5000m

Laddaren är avsedd att användas på höjder som inte överstiger 5000m.



Styrljus



Risk för elektriska stötar, öppna inte, endast för inomhusbruk



Växelström



Polaritet på laddarens utgång, mitten positiv

14. Felsökning

Felkoder	Antedningar	Lösningar
10	Fel på instrumentpanelen	Kontakta kundservice i god tid för upptäckt och reparation.
11/12/28/29/40	Kontroller fel	
14	Acceleratorfel	Kontrollera att gaspedalen är tillbaka till sitt läge, annars kan den inte gå normalt.
		Vänligen kontakta kundtjänst i god tid för upptäckt och reparation om gaskabelstammen är lös eller skadad.
15	Bromsfel	Kontrollera att bromsspaken är återställd till sitt läge, annars kan den inte fungera normalt.
		Om bromshandtagets vajer lossnar eller skadas, vänligen kontakta kundservice för inspektion och reparation omedelbart.
18	Motorfel	Kontakta kundservice i god tid för upptäckt och reparation.
50	Batteripaketet är överhettat	Låt skotern svalna och använd den inte förrän temperaturen har återgått till det normala.

15. Certifieringar

RoHS-direktivet (Restriction of Hazardous Substances)

Denna Brightway Innovation Intelligent Technology (Suzhou) Co., Ltd. produkt med medföljande delar (kablar, sladdar och så vidare) uppfyller kraven i direktiv 2011/65/EU om begränsning av användning av vissa farliga ämnen i elektrisk och elektronisk utrustning ("RoHS recast" eller "RoHS 2").

EU-försäkran om överensstämmelse



Denna enhet uppfyller EU:s krav på begränsning av allmänhetens exponering för elektromagnetiska fält genom hälsoskydd.

Härmed intygar Brightway Innovation Intelligent Technology (Suzhou) Co., Ltd. att radioutrustningstypen V40i-E, V40i-D, V50i-E och V50i-D överensstämmer med direktivet 2014/53/EU och 2006/42/EC. Den fullständiga texten till EU- försäkran om överensstämmelse finns på följande Internetadress: www.naveetech.com

EU-försäkran om överensstämmelse

Information om batteriåtervinning för Europeiska unionen



Batterier eller förpackningar med batterier är märkta i enlighet med Europaparlamentets och rådets direktiv 2006/66/EG med ändring 2013/56/EU om batterier och ackumulatörer och batterier och ackumulatörer.

Direktivet fastställer ramarna för retur och återvinning av använda batterier och ackumulatörer som är tillämpliga i hela Europeiska unionen. Denna etikett tillämpas på olika batterier för att ange att batteriet inte ska slängas, utan snarare återvinnas vid slutet av livslängden enligt detta direktiv.

I enlighet med Europaparlamentets och rådets direktiv 2006/66/EG med ändring 2013/56/EU märks batterier och ackumulatörer för att ange att de ska samlas in separat och återvinnas i slutet av deras livslängd. Etiketten på batteriet kan också innehålla en kemisk symbol för den berörda metallen i batteriet (Pb för bly, Hg för kvicksilver och Cd för kadmium). De som använder batterier och ackumulatörer får inte slänga batterier och ackumulatörer som sorterat kommunalt avfall, utan måste använda de regler för insamling som är tillgänglig för kunderna avseende retur, återvinning och behandling av batterier och ackumulatörer. Kundens medverkan är viktig för att minimera eventuella effekter av batterier och ackumulatörer på miljön och på människors hälsa på grund av potentiell förekomst av farliga ämnen.

Innan elektrisk och elektronisk utrustning (EEE) placeras i avfallsinsamling eller i avfallsinsamlingsanläggningar måste slutanvändare av utrustning som innehåller batterier och/eller ackumulatörer ta bort dessa batterier och ackumulatörer för separat insamling.

WEEE-direktivet (Waste Electrical and Electronic Equipment)



Alla produkter märkta med den här symbolen är el- och elektronikprodukter (WEEE i enlighet med direktivet 2012/19/EU) och får inte avyttras tillsammans med sorterat hushållsavfall. Du bör istället skydda människors hälsa och miljön genom att lämna in ditt el- och elektronikavfall till de insamlingsstationer för återvinning av el- och elektronikutrustning som tillhandahålls av statliga eller lokala myndigheter. Korrekt avyttring och återvinning bidrar till att minska negativa konsekvenser för miljön och människors hälsa. Kontakta installatören eller de lokala myndigheterna för mer information om dessa insamlingsplatser och vilka villkor som gäller.

16. Garanti

Om produkten är inom garantiperioden från inköpsdatumet kommer vi att reparera, byta ut eller returnera den kostnadsfritt i förekommande fall om det bekräftas av tillverkaren eller återförsäljaren att den är felaktig eller skadad på grund av kvalitetsdefekter vid normal användning. Om inte annat anges av relevanta lagar, får produkten eller komponenten som används för ersättning inte vara ny, men fungerar ändå bra och är åtminstone likvärdig med den ursprungliga produkten eller komponenten i funktion. Garantiperioden räknas från det första inköpsdatumet av produkten, med förbehåll för fakturadatum. Om det inte finns någon giltig faktura, ska garantitiden räknas från produktionsdatum plus tre månader. Om fakturadatumet är senare än det faktiska leveransdatumet för produkten, ska garantitiden räknas från det faktiska leveransdatumet. De reparerade eller utbytta produkterna ska fortsätta att omfattas av garantin under resten av garantiperioden, men inte mindre än trettio (30) dagar. För garantiansökan, kontakta tillverkaren eller distributören av produkten och följ instruktionerna. När du ansöker om garanti ska en korrekt, fullständig och tydlig giltig försäljningsfaktura tillhandahållas. Ovanstående garanti gäller inte för fel, funktionsfel eller skador orsakade av: (a) felaktig användning, missbruk eller felaktig transport, underhåll eller förvaring, såsom men inte begränsat till användning, lagring eller underhåll under felaktig temperatur, fuktighet eller andra olämpliga miljöförhållanden; (b) force majeure eller olyckor, nätverks- eller strömbrott och andra orsaker utanför vår rimliga kontroll; (c) reparation eller borttagning utan tillstånd från tillverkaren; (d) det sätt på vilket skada har orsakats av tredje parts produkter eller tjänster; (e) Andra ändamål än de för vilka produkten är avsedd eller avsedd. (f) att använda produkten i strid med produktinstruktionerna; (g) använda produkten för kommersiella ändamål; eller (h) den ackumulerade körsträckan som registrerats av skoterkroppen har överskridit 2000 km. Normalt slitage eller åldrande, repor, skavsår och problem som orsakas av användning av beläggningar, lösningsmedel eller andra kemikalier vid allmän användning av produkten faller inte inom garantins omfattning. Om den ursprungliga identifikationsetiketten för produkten ändras eller skadas, kommer denna garanti att vara ogiltig. Integriteten och fullständigheten hos produkterna och det bifogade materialet ligger inte inom garantins omfattning. Du bör inspektera produkterna på plats när du tar emot dem och omedelbart invända mot eventuella konstaterade avvikelser. Ovanstående garantiförklaring gäller våra produkter. Denna garanti ger de specifika lagliga rättigheter och andra rättigheter du kan ha enligt lagen. Ingenting i det här dokumentet påverkar dina rättigheter på ett sätt som inte är mottagligt för uteslutning eller begränsning i enlighet med lag.

Garantiinformation om produkten:

Denna produkt är densamma som alla mekaniska delar. Scootern kan tåla hög belastning och slitage. Olika material och komponenter (skoterns maskineri, axel) kan reagera olika på slitage eller utmattning. Om komponenten har nått den förväntade livslängden kan de plötsligt gå sönder, vilket medför risk för skador. Om något problem upptäcks, reparera och byt ut delarna i tid. Om det finns sprickor, repor och missfärgning i området under hög belastning indikerar det att komponenten har överskridit sin livslängd. Kontakta tillverkaren eller återförsäljaren för att byta ut komponenten så snart som möjligt.

Navee tillhandahåller garantiservice enligt lokala bestämmelser, men olika delar har olika garantiperioder. För detaljer, kontakta den officiella Navee eller den lokala återförsäljaren.

Garantikort

När du köper produkten rekommenderar vi att du tydligt fyller i följande information och fäster försäljningsstämpeln för att skydda dina legitima rättigheter och intressen:

Användarens information	Fullständigt namn		E-post
	Postadress		
	Kontaktnummer		Postnummer
Produktinformation	Produktens namn		Försäljningsdatum
	Produktmodell		Fakturanummer
Leverantörsinformation	Namn		Kontaktnummer
	Adress		Postnummer
<p>Notera:</p> <p>(1) Detta formulär ska bekräftas av säljarens sigill.</p> <p>(2) För produkter som är tillämpliga på relevanta "tre garantier"-bestämmelser är detta garantikort likvärdigt med "tre garantier-certifikat".</p> <p>(2) Underhållsformuläret är föremål för voucher som utfärdats av den auktoriserade serviceorganisationen. Förvara den på en säker plats efter att du har ansökt om service.</p>			

Batteriladdare

VARNING

1. Laddaren är endast avsedd för inomhusbruk. Utsätt ej för regn eller snö.
2. Använd inte för icke-uppladdningsbara batterier, eftersom de kan överhettas och gå sönder.
3. Felaktig användning av andra typer av batterier kan spricka och orsaka personskador och andra skador.
4. Batterier får inte brännas, plockas isär eller kortslutas.
5. Om batteriernas prestanda minskar avsevärt är det dags att byta ut batterierna.
6. Förvara laddaren på en sval och torr plats när den inte används.
7. Koppla bort strömförsörjningen innan du sätter i eller bryter anslutningarna till batteriet.
8. Explosiva gaser. Förhindra lågor och gnistor. Sörj för god ventilation under laddning.
9. Under laddning måste batteriet placeras i ett välventilerat utrymme.
10. Förvara apparater utom räckhåll för barn eller olämpliga personer. Låt dem inte använda apparaterna utan uppsikt.
11. Denna apparat är inte avsedd för användning av personer (inklusive barn) med nedsatt fysisk, sensorisk eller mental förmåga, eller som saknar erfarenhet och kunskap, såvida de inte har fått tillsyn eller instruktioner om användning av apparaten av en person som är ansvarig för deras säkerhet.
12. Denna apparat kan användas av barn från 8 år och uppåt och personer med nedsatt fysisk, sensorisk eller mental förmåga eller bristande erfarenhet och kunskap om de har fått tillsyn eller instruktioner om hur apparaten används på ett säkert sätt och förstår farorna inblandade. Barn får inte leka med apparaten. Rengöring och underhåll får inte utföras av barn utan tillsyn.
13. Den externa flexibla kabeln eller sladden till denna transformator kan inte ersättas. Om sladden skadas ska transformatorn kasseras.
14. Om nätsladden är skadad måste den bytas ut mot en speciell sladd eller montering som finns tillgänglig från tillverkaren eller dess serviceagent.

Laddningsinstruktioner

1. Anslut laddaren direkt till en strömkälla. Använd aldrig en förlängningssladd.
2. Laddaren kan bara ladda litiumjonbatterier LI-0554200130NA.
3. Undvik omvänd laddning.
4. Laddarna är inte avsedda för laddning av bilbatterier.

Batteripaket

VARNING

1. Demontera, öppna eller strimla inte sekundära celler eller batterier.
2. Förvara batterier utom räckhåll för barn. Batterianvändning av barn bör övervakas. Förvara särskilt små batterier utom räckhåll för små barn.
3. Uppsök läkare omedelbart om en cell eller ett batteri har svalts.
4. Utsätt inte celler eller batterier för hetta eller eld. Undvik förvaring i direkt solljus.
5. Kortslut inte en cell eller ett batteri. Förvara inte celler eller batterier slumpmässigt i en kartong eller låda där de kan kortsluta varandra eller kortslutats av andra metallföremål.
6. Ta inte ut en cell eller ett batteri ur originalförpackningen förrän den ska användas.
7. Utsätt inte celler eller batterier för mekaniska stötar.
8. I händelse av att en cell läcker, låt inte vätskan komma i kontakt med huden eller ögonen. Om kontakt har skett, tvätta det drabbade området med rikliga mängder vatten och uppsök läkare.
9. Använd inte någon annan laddare än den som specifikt tillhandahålls för användning med utrustningen.
10. Observera plus- (+) och minus (-) markeringarna på cellen, batteriet och utrustningen och säkerställ korrekt användning.
11. Använd inte någon cell eller batteri som inte är designade för användning med utrustningen.
12. Blanda inte celler av olika tillverkning, kapacitet, storlek eller typ i en enhet.
13. Köp alltid det batteri som rekommenderas av tillverkaren av enheten för utrustningen.
14. Håll celler och batterier rena och torra.
15. Torka av cell- eller batteripolerna med en ren torr trasa om de blir smutsiga.
16. Sekundära celler och batterier måste laddas före användning. Använd alltid rätt laddning och se tillverkarens instruktioner eller utrustningsmanual för korrekta laddningsinstruktioner.
17. Lämna inte ett batteri på en längre laddning när det inte används.
18. Efter längre förvaringsperioder kan det vara nödvändigt att ladda och ladda ur cellerna eller batterierna flera gånger för att få maximal prestanda.
19. Behåll den ursprungliga produktlitteraturen för framtida referens.
20. Använd endast cellen eller batteriet i den applikation som den var avsedd för.
21. Om möjligt, ta bort batteriet från utrustningen när den inte används.
22. Kassera på rätt sätt.

